

DESK SPACE

ERGONOMIC STOOL WOBBLE

ASSEMBLY

EN: ERGONOMIC STANDING & SITTING STOOL MANUAL

PAGE 1

DE: ERGONOMISCHER STEH & SITZ HOCKER ANLEITUNG

SEITE 2

FR: TABOURET ERGONOMIQUE DEBOUT ET ASSIS INSTRUCTIONS

PAGE 3

IT: SGABELLO ERGONOMICO REGOLABILE ISTRUZIONI

PAGINA 4

ES: TABURETE ERGONÓMICO REGULABLE INSTRUCCIONES

PÁGINA 5



DESKSPACE OÜ

Valukoja 8/2, 2nd floor,
Tallinn 11415, Ulemiste, Estonia

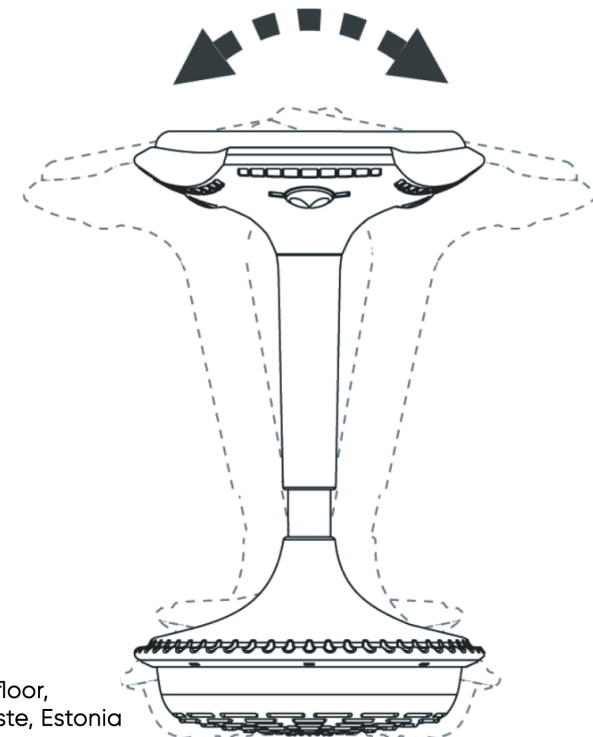

ERGONOMIC STANDING & SITTING STOOL

ASSEMBLY

Attention! The red plastic cap must be removed before use. If the red plastic cap is not removed, the wobble stool will not function properly

Step 1

Remove the red plastic cap from the tip of the gas spring (C).

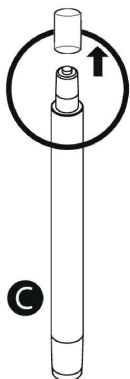

Step 2

Insert the gas spring (C) into the base (D). Once the alignment is correct, press the gas spring down firmly.

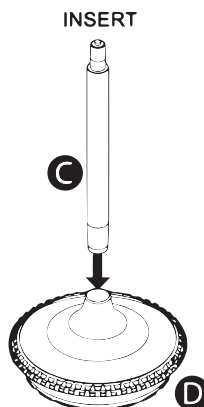

Step 3

Place the seat (A) on the padding and press the plastic tube (B) firmly against the seat until it clicks into place.

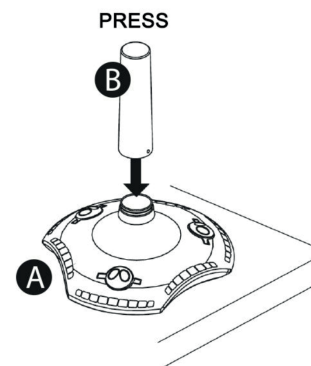

Step 4

Carefully slide the plastic tube (A+B) onto the gas spring (C+D). After alignment, press firmly on the seat. After alignment, press firmly on the seat and put your own weight on it so that everything locks into place properly.

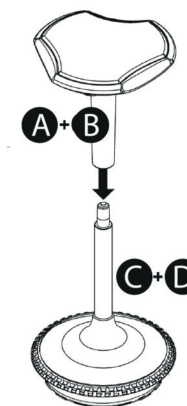

OPERATING INSTRUCTION

To raise the seat, press one of the 3 buttons under the seat.

To lower the seat, press one of the 3 buttons under the seat while sitting.

Troubleshooting - if the seat does not raise or lower easily:

1. Make sure that the black cap has been removed
2. Press firmly on the seat so that it is fully engaged on the base.

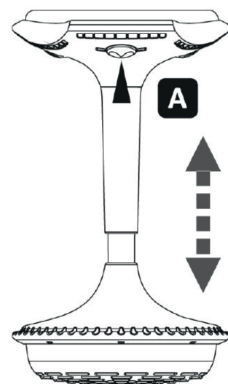

SITTING INSTRUCTION

Please note before use:

Our ergonomic standing & sitting stool is designed to allow you to move freely. The stool can rock, tilt and rotate 360°. Therefore, extreme caution is required when sitting.

Sit only when both feet are firmly planted on the floor.

To reduce the risk of a fall, do not lean back

On a very slippery floor it is necessary to use a non-slip base such as a small carpet or mat.

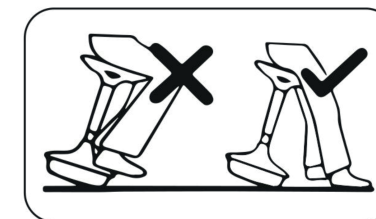
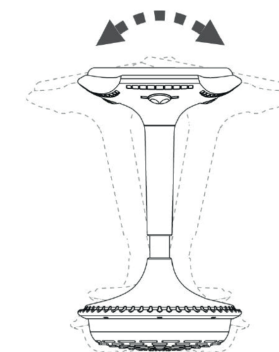

You have problems with the assembly or questions? Feel free to contact us.
On our website at www.deskpace.de/support
E-Mail: support@deskpace.de



DEKSPACE OÜ
Valukoja 8/2, 2nd floor,
Tallinn 11415, Ulemiste, Estonia



ERGONOMIC STANDING & SITTING STOOL

Attention! Read the operating instructions carefully and keep them for later use. Ignoring the warnings and instructions can lead to product defects or injuries of persons

CLEANING AND CARE INSTRUCTION

Fabric cover:

Light stains can be removed with household textile detergent or a damp cloth and some mild soapy water.

Gas spring:

Wipe with a damp cloth. Wipe dry with a clean cloth.

Base:

Abrasion marks from shoe soles are best removed with a soft eraser or a soft cloth with benzine.

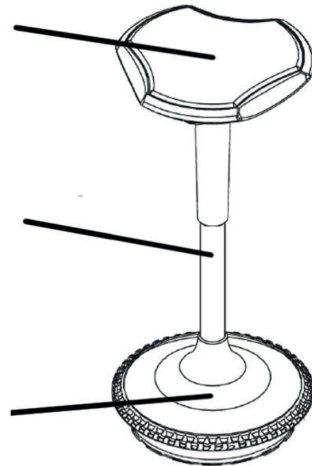

DISASSEMBLY

Step 1: Adjust the stool to the lowest height. Sit on a chair, for example, and hold the seat (A) with your hands and push the base (D) away from your body with your feet. With strength, the seat with plastic tube (A+B) should detach from the base with gas spring (C+D).

Step 2: Remove the plastic tube (B) by pulling it off the seat (A).

Step 3: Sit down again and hold the gas spring (C). Push the base (D) away from your body with your feet. Sometimes the gas spring (C) is firmly anchored in the base (D). Then you can remove base (D) with the help of a rubber hammer.

If step 3 doesn't work ... you can take a bigger carton for return and leave the gas spring in the stand. Then we will take care of it.

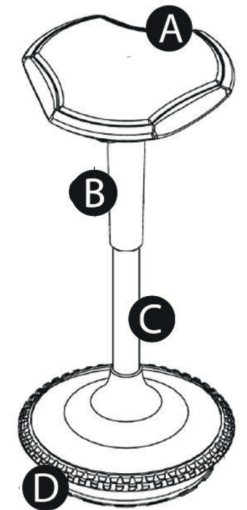

HAZARD WARNINGS

Work on the gas struts may only be carried out by trained specialists, so please do not open or modify the gas strut in any other way. There is a risk of injury if work is carried out improperly.

TECHNICAL DETAILS

BRAND/ MODEL	DESKSPACE / WOBBLE ERGONOMIE SIT & STAND STOOL
MODEL NO	105-S
PRODUCTION DATE	2024/05
N.W / G.W.	9,8 KG / 11,8 KG
ADJUSTABILITY	63-87 CM
LOAD CAPACITY	130 KG
DIAMETER	SEAT 29 CM, BASE 34 CM



You have problems with the assembly or questions? Feel free to contact us.
On our website at www.deskspace.de/support
E-Mail: support@deskspace.de



DESKSPACE OÜ
Valukoja 8/2, 2nd floor,
Tallinn 11415, Ulemiste, Estonia



Achtung! Die rote Plastikkappe muss vor dem Gebrauch entfernt werden. Wenn die rote Plastikkappe nicht entfernt wird, funktioniert der Wackelhocker nicht richtig.

Schritt 1

Entferne die rote Plastikkappe, die die Spitze der Gasfeder (C) abdeckt.

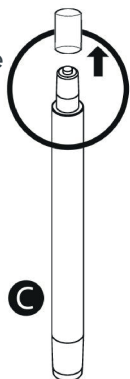

Schritt 2

Setze die Gasfeder (C) in die Basis (D) ein. Wenn die Ausrichtung korrekt ist, drücke die Gasfeder (C) fest nach unten.

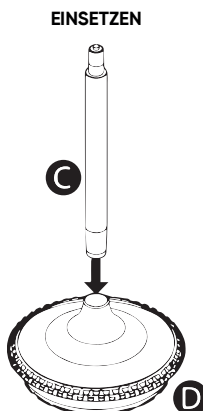

Schritt 3

Legen Sie den Sitz (A) auf die Polsterung und drücken Sie die Hülse (B) fest gegen den Sitz, bis es einrastet.

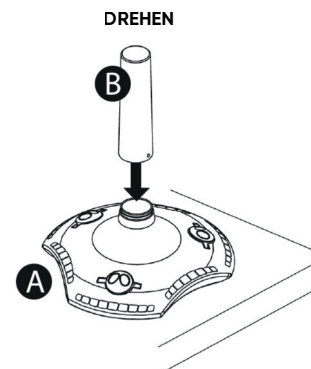

Schritt 4

Schiebe das Kunststoffrohr (A+B) vorsichtig auf die Gasfeder (C+D). Nach dem Ausrichten fest auf den Sitz drücken und mit dem Eigengewicht draufsetzen damit alles richtig einrastet.

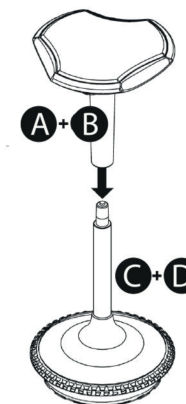

BENUTZUNG & PROBLEMLÖSUNG

Um den Sitz anzuheben, drückst du einen der 3 Knöpfe unter dem Sitz.

Um den Sitz abzusenken, drückst du im Sitzen einen der 3 Knöpfe unter dem Sitz, während Sie sitzen.

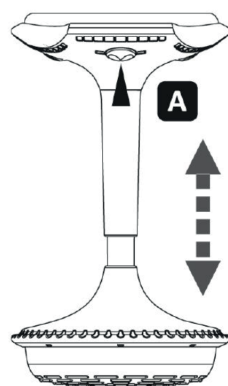

Wenn Probleme auftreten:

1. Vergewissere dich, dass die Kappe entfernt wurde
2. Drücke fest auf den Sitz, sodass er vollständig auf der Basis einrastet.

SITZANLEITUNG

Bitte vor dem Gebrauch beachten:

Unser ergonomischer Steh- & Sitzhocker ist so konzipiert, dass Sie sich frei bewegen können. Der Stuhl kann wippen, kippen und sich um 360° drehen. Beim Sitzen ist daher äußerste Vorsicht geboten.

Sitze ausschließlich, wenn beide Füße fest auf dem Boden stehen.

Um das Risiko eines Sturzes zu verringern, lehne dich nicht zurück.

Auf einem sehr rutschigen Boden ist es notwendig, eine rutschfeste Unterlage wie einen kleinen Teppich oder eine Matte zu verwenden.

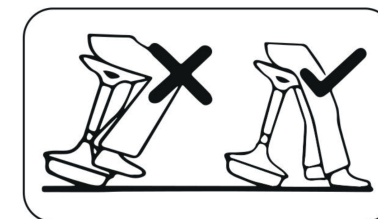
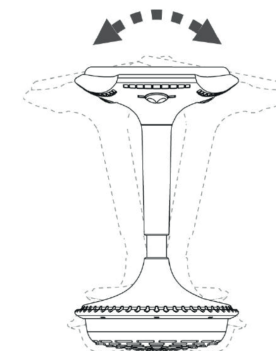

Du hast Probleme beim Aufbau oder Fragen? Kontaktiere uns doch gerne.
Auf unserer Webseite unter www.deskspace.de/support
E-Mail: support@deskspace.de



DESKSPACE OÜ
Valukoja 8/2, 2nd floor,
Tallinn 11415, Ulemiste, Estonia



ERGONOMISCHER STEH- & SITZHOCKER

Achtung! Lies die Betriebsanleitung sorgfältig durch und bewahre sie für den späteren Gebrauch auf. Die Nichtbeachtung der Anweisungen kann zu Sach- oder Personenschäden führen.

PFLEGEHINWEISE

Stoffbezug:

Leichte Flecken können mit haushaltsüblichem Textilreinigungsmittel oder einem feuchten Tuch und etwas milder Seifenlauge entfernt werden.

Gasfeder:

Mit einem feuchten Tuch abwischen und mit einem trockenen Tuch nachwischen.

Basis:

Abriebstreifen von Schuhsohlen beseitigen sich am besten mit einem weichen Radiergummi oder einem sanften Tuch mit Waschbenzin.

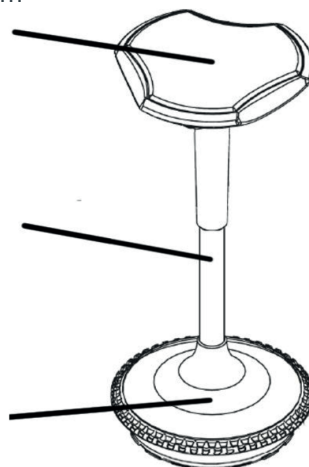

DEMONTAGE

Schritt 1: Bringen den Hocker auf die minimale Höhe. Setze dich z.B. auf einen Stuhl und halte den Sitz (A) mit den Händen fest und drücke die Basis (D) mit den Füßen vom Körper weg. Mit Kraft sollte sich der Sitz mit Hülse (A+B) von der Basis mit Gasfeder (C+D) lösen.

Schritt 2: Entferne die Hülse (B), indem du diese vom Sitz (A) abziehst

Schritt 3: Setze dich erneut und halten Sie die Gasfeder (C) fest. Drücke die Basis (D) mit den Füßen von deinem Körper weg. Manchmal ist die Gasfeder (C) fest in der Basis (D) verankert. Dann kannst du die Basis (D) mit Hilfe eines Gummihammers entfernen.

Wenn Schritt 3 nicht funktioniert ... kannst du einen größeren Karton für die Rückgabe nehmen und die Gasfeder im Ständer lassen. Dann kümmern wir uns darum.

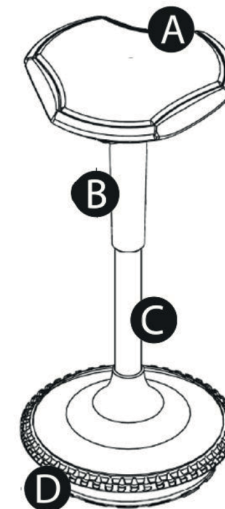

GEFAHRENHINWEISE

Arbeiten an den Gasdruckfedern dürfen nur durch geschultes Fachpersonal durchgeführt werden, also bitte nicht öffnen oder die Gasfeder irgendwie anders verändern. Bei unsachgemäßen Arbeiten besteht Verletzungsgefahr.

TECHNISCHE DETAILS

MARKE/ MODELL	DESKSPACE / WOBBLE ERGONOMISCHER SITZ- & STEHHOCKER
MODELL NR.	105-S
PRODUKTIONSdatum	2024/05
N.W / G.W.	9,8 KG / 11,8 KG
VERSTELLBARKEIT	63-87 CM
BELASTBARKEIT	130 KG
DURCHMESSER	SITZKISSEN 29 CM, BASIS 34 CM



Du hast Probleme beim Aufbau oder Fragen? Kontaktiere uns doch gerne.
Auf unserer Webseite unter www.deskspace.de/support
E-Mail: support@deskspace.de



DESKSPACE OÜ
Valukoja 8/2, 2nd floor,
Tallinn 11415, Ulemiste, Estonia



Attention! Le capuchon en plastique rouge doit être retiré avant l'utilisation. Si le capuchon en plastique rouge n'est pas retiré, le siège basculant ne fonctionnera pas correctement

Étape 1

Retirez le capuchon en plastique rouge de l'extrémité du ressort à gaz (C).

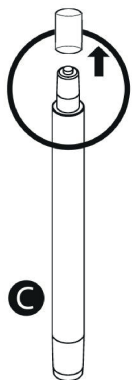

Étape 2

Insérez le ressort à gaz (C) dans la base (D). Une fois que l'alignement est correct, appuyez fermement sur le ressort à gaz.

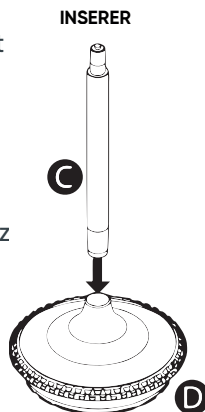

Étape 3

Placez le siège (A) sur le rembourrage et appuyez fermement le tube en plastique (B) contre le siège jusqu'à ce qu'il s'enclenche.

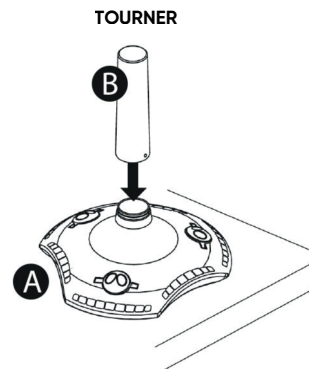

Étape 4

Faites glisser avec précaution le tube en plastique (A+B) sur le ressort à gaz (C+D). Après l'alignement, appuyez fermement sur le siège et mettez votre propre poids dessus pour que tout s'emboîte correctement.

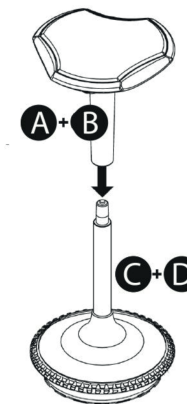

INSTRUCTION DE FONCTIONNEMENT

Pour relever le siège, appuyez sur l'un des trois boutons situés sous le siège.

Pour abaisser le siège, appuyez sur l'un des 3 boutons situés sous le siège en position assise.

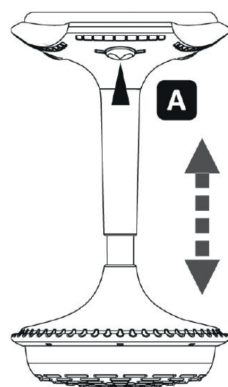

Dépannage - si le siège ne se lève ou ne s'abaisse pas facilement:

1. Assurez-vous que le bouchon noir a été retiré.
2. Appuyez fermement sur le siège pour qu'il soit complètement emboîté à la base.

INSTRUCTION EN POSITION ASSISE

Veillez noter avant utilisation:

Notre tabouret ergonomique debout et assis est conçu pour vous permettre de bouger librement. Le tabouret peut basculer, s'incliner et pivoter à 360°. Il faut donc faire preuve d'une extrême prudence lorsque vous vous asseyez.

Ne vous asseyez que lorsque vos deux pieds sont fermement posés sur le sol.

Pour réduire le risque de chute, évitez de vous pencher en arrière.

Sur un sol très glissant, il est nécessaire d'utiliser une base antidérapante telle qu'un petit tapis ou une natte.

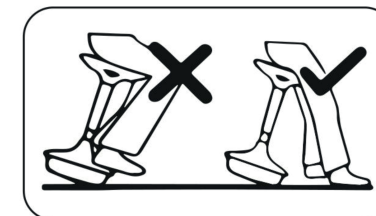
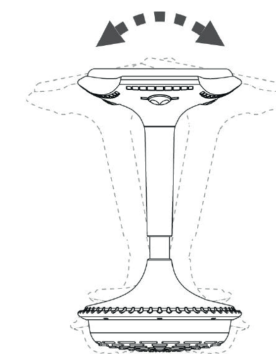

Vous avez des problèmes avec le montage ou des questions?
Sur notre site web www.deskspace.de/support
E-Mail: support@deskspace.de



DESKSPACE OÜ
Valukoja 8/2, 2nd floor,
Tallinn 11415, Ulemiste, Estonia



TABOURET ERGONOMIQUE DEBOUT ET ASSIS

Attention! Lisez attentivement les instructions d'utilisation et conservez-les pour une utilisation ultérieure. L'ignorance des avertissements et des instructions peut entraîner des défauts du produit ou causer des blessures aux personnes.

INSTRUCTION DE NETTOYAGE ET D'ENTRETIEN

Tissu de couverture:

Les taches légères peuvent être éliminées à l'aide d'un détergent pour textiles ou d'un chiffon humide et d'un peu d'eau savonneuse.

Ressort à gaz:

Essuyez avec un chiffon humide. Essuyez avec un chiffon propre.

Base:

Les marques d'abrasion des semelles de chaussures s'enlèvent mieux à l'aide d'une gomme à mie de pain ou d'un chiffon mou avec de la benzine.

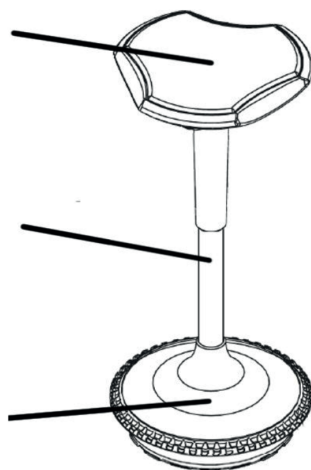

DÉMONTAGE

Étape 1: Réglez le tabouret à la hauteur la plus basse. Asseyez-vous sur une chaise, par exemple, et tenez le siège (A) avec vos mains et poussez la base (D) loin de votre corps grâce à vos pieds. Avec de la force, le siège et le tube en plastique (A+B) doivent se détacher de la base et du ressort à gaz (C+D).

Étape 2: Retirez le tube en plastique (B) en le tirant sur le siège (A).

Étape 3: Asseyez-vous à nouveau et tenez le ressort à gaz (C). Poussez la base (D) loin de votre corps avec vos pieds. Parfois, le ressort à gaz (C) est fermement ancré dans la base (D). Vous pouvez alors retirer la base (D) à l'aide d'un marteau en caoutchouc.

Si l'étape 3 ne fonctionne pas ... vous pouvez prendre un carton plus grand pour le retour et laisser le ressort à gaz dans la base. Nous nous en chargerons alors.

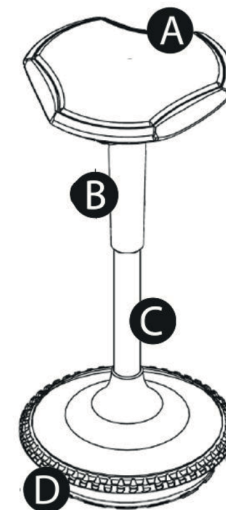

AVERTISSEMENT DANGER

Les travaux sur les vérins à gaz ne doivent être effectués que par des spécialistes formés à cet effet. Ne pas ouvrir ou modifier les vérins à gaz d'une autre manière. Il existe un risque de blessure si les opérations ne sont pas effectuées correctement.

DÉTAILS TECHNIQUES

MARQUE / MODÈLE	DESKSPACE / WOBBLE TABOURET ERGONOMIQUE ASSIS ET DEBOUT BASCULANT
N° DE MODÈLE	105-S
DATE DE PRODUCTION	2024/05
P.N. / P.B.	9,8 KG / 11,8 KG
ADAPTABILITÉ	63-87 CM
CAPACITÉ DE CHARG	130 KG
DIAMÈTRE	SIÈGE 29 CM, BASE 34 CM



Vous avez des problèmes avec le montage ou des questions?
Sur notre site web www.deskspace.de/support
E-Mail: support@deskspace.de



DESKSPACE OÜ
Valukoja 8/2, 2nd floor,
Tallinn 11415, Ulemiste, Estonia



Attenzione! Rimuovere il tappo di plastica rosso prima dell'uso. Se il tappo di plastica rosso non viene rimosso, lo sgabello oscillante non funzionerà in modo corretto

Step 1

Rimuovere il tappo di plastic rosso dalla punta della molla a gas (C).

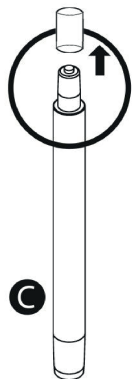

Step 2

Inserire la molla a gas (C) nella base (D). Allineare correttamente la molla a gas e premere con fermezza verso il basso.

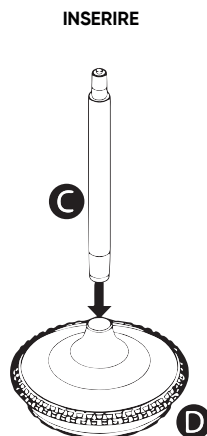

Step 3

Posizionare la seduta (A) sull'imbottitura e premere con fermezza il tubo di plastica (B) contro la seduta finché non scatta in posizione.

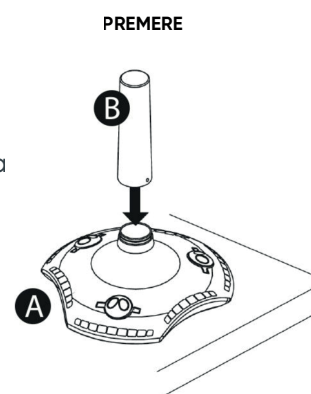

Step 4

Far scorrere attentamente il tubo di plastica (A+B) sulla molla a gas (C+D). Dopo averlo allineato, premere con fermezza sulla seduta e spingere con tutto il proprio peso in modo che scatti correttamente in posizione.

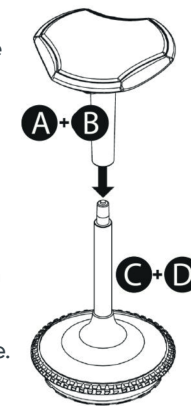

ISTRUZIONI OPERATIVE

Per alzare la seduta, premere uno dei 3 tasti posizionati sotto il sedile.

Per abbassare la seduta, premere uno dei 3 tasti posizionati sotto il sedile mentre si è seduti sullo sgabello.

Risoluzione dei problemi - se la seduta non si alza o abbassa facilmente:

1. Assiecurarsi che il tappo rosso sia stato rimosso.
2. Premere fermamente sulla seduta in modo che si innesti completamente sulla base.

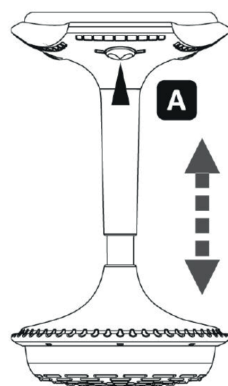

COME SEDERSI

Da notare prima dell'uso:

Il nostro sgabello ergonomico regolabile è progettato per permettere un libero movimento. Lo sgabello può oscillare, inclinarsi e ruotare di 360°. E' richiesta, pertanto, estrema attenzione durante l'uso.

Sedersi solo se entrambi i piedi sono ben piantati sul pavimento.

Per ridurre il rischio di caduta, non inclinarsi all'indietro.

Su un pavimento molto scivoloso è necessario usare una base antiscivolo, come un tappetino o uno zerbino.

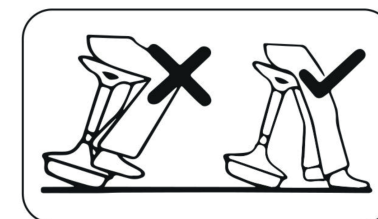
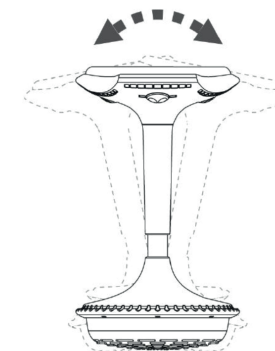

Hai domande o problemi con il montaggio? Contattaci.
Sul nostro sito web www.deskspace.de/support
E-Mail: support@deskspace.de



DESKSPACE OÜ
Valukoja 8/2, 2nd floor,
Tallinn 11415, Ulemiste, Estonia



SGABELLO ERGONOMICO REGOLABILE

Attenzione! Leggere attentamente le istruzioni e conservarle per un futuro. Ignorare le avvertenze e le istruzioni potrebbe comportare difetti nel prodotto o danni a persone

ISTRUZIONI PER LA PULIZIA E LA MANUTENZIONE

Rivestimento in tessuto:

Macchie leggere possono essere rimosse con un detergente per tessuti da casa o un panno umido e dell' acqua leggermente saponata.

Molla a gas:

Pulire con un panno umido. Asciugare con un panno pulito.

Base:

I segni di abrasione dovuti alle suole delle scarpe vengono rimossi al meglio con una gomma morbida o un panno morbide con benzina.

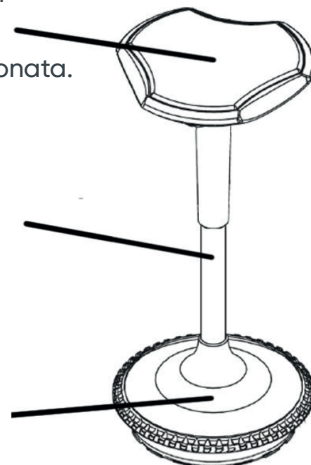

SMONTAGGIO

Step 1: Regolare lo sgabello all'altezza minima. Sedersi, ad esempio, su una sedia, tenere la seduta (A) con le mani e allontanare con forza la base (D) dal corpo aiutandosi con i piedi. La seduta con il tubo di plastica (A+B) dovrebbe staccarsi dalla base con la molla a gas (C+D).

Step 2: Rimuovere il tubo di plastica (B) estraendolo dalla seduta (A).

Step 3: Sedersi di nuovo su una sedia e tenere la molla a gas (C). Allontanare la base (D) dal corpo aiutandosi con i piedi. Può capitare che la molla a gas (C) sia fermamente ancorata alla base (D). In questo caso è possibile rimuovere la base (D) con l' aiuto di un martello di gomma.

Se lo step 3 non riesce ... prendere un contenitore più grande per il reso e lasciare la molla a gas inserita nel supporto. Ce ne occuperemo noi.

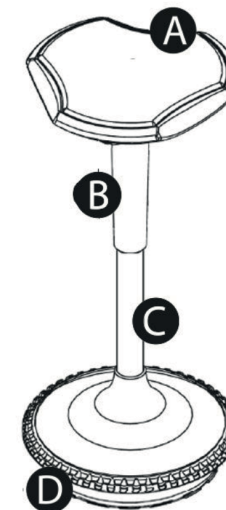

AVVERTENZE DI RISCHIO

Interventi sulle molle a gas possono essere eseguiti solo da specialisti qualificati, quindi si prega di non aprire o modificare la molla a gas in nessun modo. Sussiste il rischio di lesione se il lavoro viene eseguito in modo improprio.

DETTAGLI TECNICI

BRAND/ MODELLO	DESKSPACE / WOBBLE SGABELLO ERGONOMICO OSCILLANTE REGOLABILE
MODELLO NR.	105-S
DATA DI PRODUZIONE	2024/05
PN /PL	9,8 KG / 11,8 KG
VERSATILITÀ	63-87 CM
CAPACITA DI CARICO	130 KG
DIAMETRO	SEDUTA 29 CM, BASE 34 CM



Hai domande o problemi con il montaggio? Contattaci.
Sul nostro sito web www.deskspace.de/support
E-Mail: support@deskspace.de



DESKSPACE OÜ
Valukoja 8/2, 2nd floor,
Tallinn 11415, Ulemiste, Estonia



TABURETE ERGONÓMICO REGULABLE

MONTAJE

¡Atención! Retire la tapa de plástico roja antes de usar. Si no se retira la tapa de plástico roja, el taburete oscilante no funcionará correctamente.

Step 1

Retire la tapa de plástico roja de la punta del resorte de gas (C).

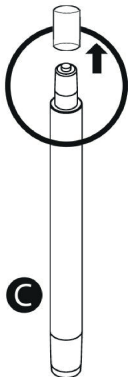

Step 2

Inserte el resorte de gas (C) en la base (D). Alinee correctamente el resorte de gas y presione firmemente hacia abajo.

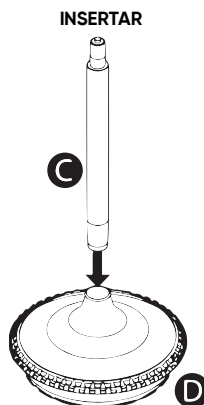

Step 3

Coloque el asiento (A) sobre el acolchado y presione firmemente el tubo de plástico (B) contra el asiento hasta que encaje en su lugar.

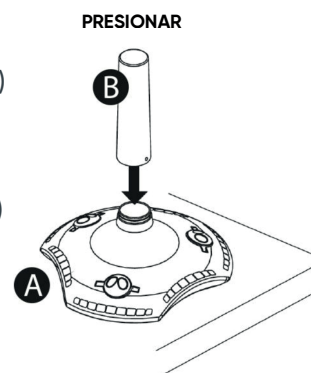

Step 4

Deslice con cuidado el tubo de plástico (A+B) en el resorte de gas (C+D). Una vez alineado, presione firmemente hacia abajo sobre el asiento y empuje con todo su peso hasta que encaje en su lugar.

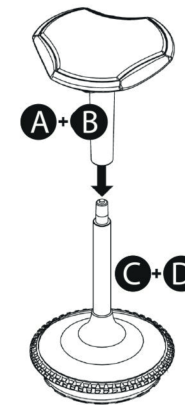

INSTRUCCIONES DE OPERACIÓN

Para subir el asiento, presione uno de los 3 botones colocado debajo del asiento.

Para bajar el asiento, presione uno de los 3 botones ubicados debajo del asiento mientras estás sentado en el taburete.

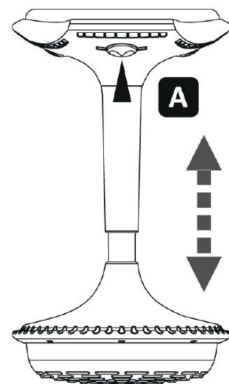

Solución de problemas - si el asiento no sube o baja fácilmente:

1. Asegúrese de que se haya quitado la tapa roja.
2. Presione firmemente el asiento hacia abajo para que encaje completamente en la base.

COMO SENTARSE

Nota antes de usar:

Nuestro taburete ergonómico regulable está diseñado para permitir un movimiento libre. El taburete puede oscilar, inclinarse y girar 360°. Por lo tanto, se requiere extrema precaución durante el uso.

Solo siéntese si ambos los pies están firmemente plantados en el suelo.

Para reducir el riesgo de caídas, no se incline hacia atrás.

En un suelo muy resbaladizo es necesario utilizar una base antideslizante, como una alfombrilla o un tapete.

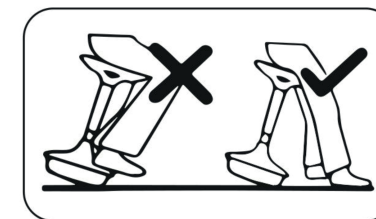
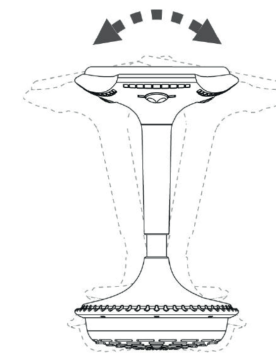

¿Tienes dudas o problemas con el montaje? Contáctenos.
En nuestra pagina webv www.deskspace.de/support
E-Mail: support@deskspace.de



DEKSPACE OÜ
Valukoja 8/2, 2nd floor,
Tallinn 11415, Ulemiste, Estonia



TABURETE ERGONÓMICO REGULABLE

¡Atención! Le atentamente las instrucciones y guárdalas para el futuro. Ignorar las advertencias y las instrucciones podría provocar defectos en el producto o lesiones personales.

INSTRUCCIONES DE LIMPIEZA V MANTENIMIENTO

Forro de tela:

Las manchas l i geras se pueden eliminar con unlimpiador de telas doméstico o con un paño húmedo y agua levemente jabonosa.

Resorte de gas:

Limpiar con un paño humedo. Secar con un paño limpio.

Base:

Las marcas de abrasión debidas a las suelas de los zapatos se eliminan mejor con un borrador suave o un paño suave con gasolina.

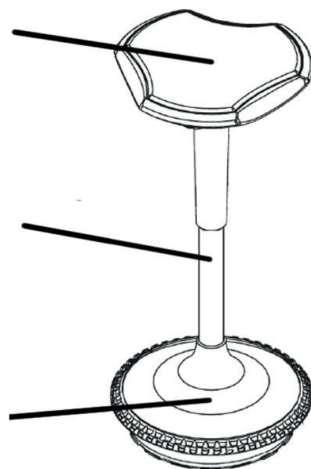

DESMONTAJE

Step 1: Ajuste el taburete a la altura mínima. Por ejemplo, siéntese en una silla, sostenga el asiento (A) con las manos y empuje la base (D) hacia afuera del cuerpo con la ayuda de los pies. El asiento con el tubo de plástico (A+B) debe separarse de la base con el resorte de gas (C+D).

Step 2: Retire el tubo de plástico (B) extrayéndolo del asiento (A).

Step 3: Siéntese en una silla y sostenga el resorte de gas (C). Mueva la base (D) lejos del cuerpo con la ayuda de tus pies. Puede suceder que el resorte de gas (C) esté firmemente anclado a la base (D). En este caso es posible quitar la base (D) con la ayuda de un mazo de goma.

Siel step 3 falla ... tome un contenedor de retorno más grande y deje el resorte de gas en el soporte. Nosotros nos encargaremos de ello.

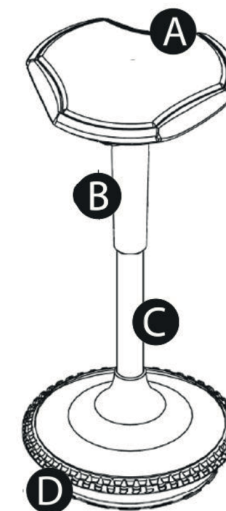

ADVERTENCIAS DE RIESGO

Intervenciones en el resortes de gas solo pueden ser realizados por especialistas calificados, por lo tanto, no abra ni modifique el resorte de gas de ninguna manera. Existe riesgo de lesiones si el trabajo no se realiza correctamente

DETALLES TÉCNICOS

BRAND/ MODELO	DESKSPACE / WOBBLE TABURETE ERGÓNOMICO OSCILANTE REGULABLE
MODELO NÚM.	105-S
DATA DE PRODUCCIÓN	2024/05
P.N. /P.B.	9,8 KG /11,8 KG
VERSATILIDAD	63-87 CM
CAPACIDAD DE CARGA	130 KG
DIÁMETRO	ASIENTO 29 CM, BASE 34 CM



¿Tienes dudas o problemas con el montaje? Contáctenos.
En nuestra pagina webv www.deskspace.de/support
E-Mail: support@deskspace.de



DESKSPACE OÜ
Valukoja 8/2, 2nd floor,
Tallinn 11415, Ulemiste, Estonia

